

PERSLUCHT-ONTSTOPPER

WPRRO-2018

Bedienings- en veiligheidsinstructies

IAN 298875

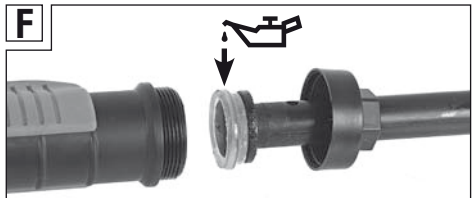
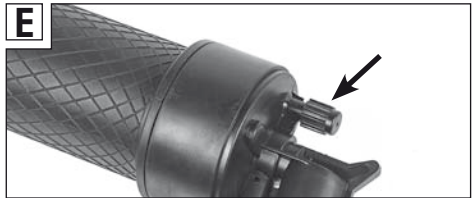
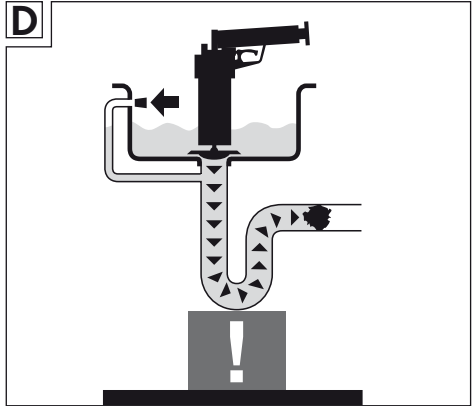
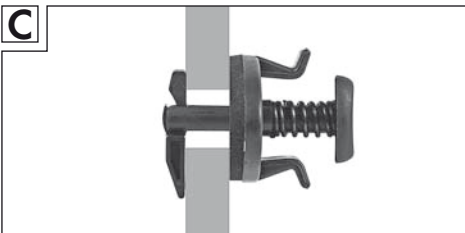
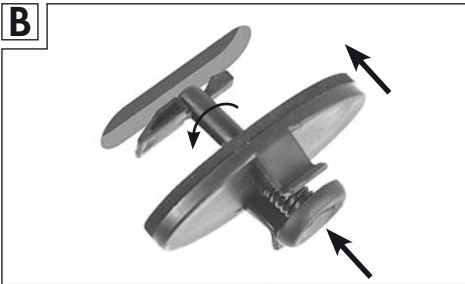
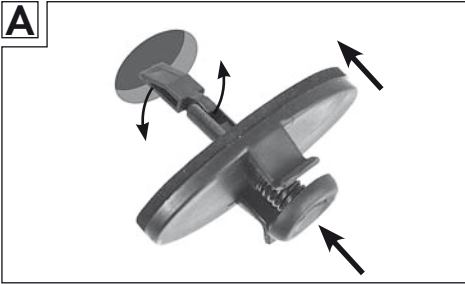
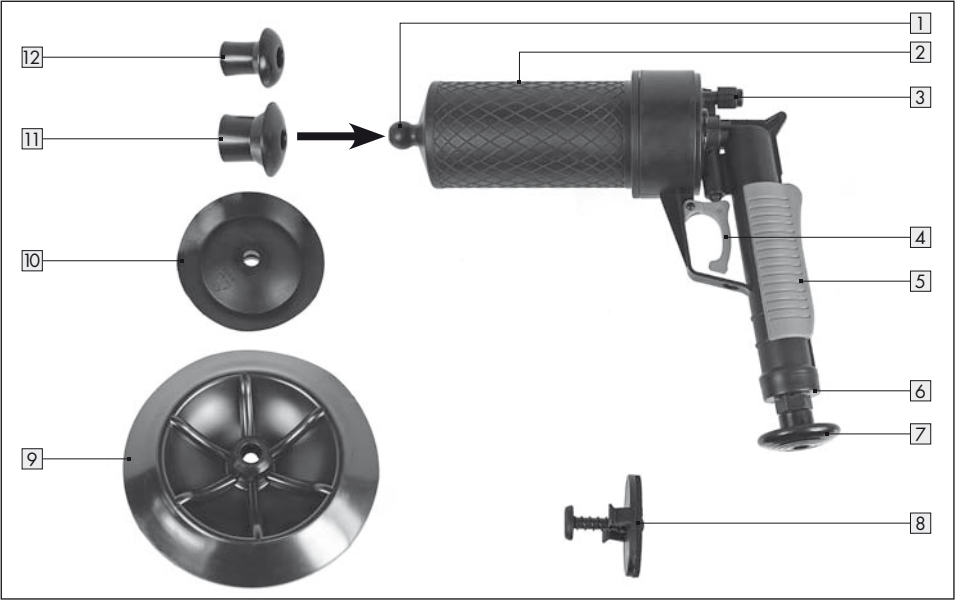





Inhoudsopgave

Gebruikte symbolen.....	04
1. Inleiding.....	04
2. Veiligheidsvoorschriften.....	04
Veiligheidsvoorschriften.....	04
Normaal gebruik.....	06
3. Technische informatie.....	07
Deelomschrijving.....	07
Technische specificaties.....	07
4. Voor de inbedrijfstelling.....	07
Buisreiniger op perslucht en levering controleren.....	07
5. Ingebruikneming / Gebruik.....	08
Schroef voor luchtafvoer (Afb. E).....	10
6. Onderhoud en reiniging.....	10
Onderhoud.....	10
Dichtingsring invetten (Afb. F).....	10
Reiniging.....	10
Opslag.....	11
Transport.....	11
7. Storingopzoeking.....	11
8. Recyclage.....	12
9. Service.....	12

Belangrijk:

Lees deze gebruiksaanwijzing aandachtig door om vertrouwd te worden met de buisreiniger op perslucht. Bewaar dit document zorgvuldig om het nadien te kunnen nalezen. Als het toestel een andere eigenaar krijgt, moet de gebruiksaanwijzing mee worden overhandigd.

Gebruikte symbolen

	Waarschuwingen en veiligheidsvoorschriften respecteren!
	Dit symbool wijst op nuttige extra informatie over de montage of het gebruik.
	Lees de gebruiksaanwijzing.
	Andere kunststoffen

1. Inleiding

Hartelijk gefeliciteerd met de aankoop van uw nieuwe buisreiniger op perslucht. U heeft zo voor een hoogwaardig product gekozen. De gebruiksaanwijzing maakt deel uit van deze buisreiniger op perslucht. Ze bevat belangrijke richtlijnen voor de veiligheid, het gebruik en de afvoer. Zorg dat u vertrouwd bent met alle gebruiksaanwijzingen en veiligheidsvoorschriften voor u de buisreiniger op perslucht gebruikt. Gebruik de buisreiniger op perslucht uitsluitend zoals beschreven en voor de opgegeven toepassingsgebieden. Geef alle documenten mee als u de buisreiniger op perslucht doorgeeft aan derden.

2. Veiligheidsvoorschriften



Veiligheidsvoorschriften

Lees alle veiligheidsrichtlijnen en -aanwijzingen.

- **Controleer de buisreiniger op perslucht voor elk gebruik op een goede functie.** Contacteer in geval van twijfel een vakman of de klantendienst die hieronder wordt genoemd.
- **De bedrijfstemperatuur ligt tussen +15 °C en max. +50 °C.** Kunststoffen kunnen door de inwerking van UV-straling bros worden, daarom is de levensduur van de buisreiniger op perslucht beperkt tot vijf jaar, vanaf het moment dat hij uit de verpakking komt. Bewaar de buisreiniger op perslucht in donkere ruimtes.

- **Verwijder de zeef voor gebruik en dicht alle overlopen af, bv. met een geschikte doek of met de geleverde overloop**, om te verhinderen dat ze vervuild geraken en door de ontstane druk overlopen.
- **Ondersteun de sifon voor de toepassing en zet hem vast op de vloer**, om zo beschadigingen door de drukopbouw te vermijden.
- **Controleer voor gebruik of de buizen, afvoeren en sifons die gereinigd moeten worden (zeker bij zogenaamd niet toegankelijke sifons zoals bij douchebakken en badkuipen) aan de druk kunnen weerstaan en zich in uitstekende toestand bevinden.** Als er geen veilige toepassing gegarandeerd is, raden wij u aan om van het gebruik af te zien.
- **Gebruik geen reinigingsmiddelen, benzine, alcohol of dergelijke**, hierdoor kan de buisreiniger op perslucht beschadigd geraken en kunnen er zich gevaarlijke dampen vormen.
- **Gebruik geen werktuig om te reinigen, want de buisreiniger op perslucht is grotendeels onderhoudsvrij.** Gelieve hiervoor ook de aparte richtlijnen voor onderhoud te bekijken.
- **Na het beëindigen van de werken, om te reinigen en voor de opslag bedient u de trekker meerdere keren** om de overdruk af te bouwen.
- **Let bij gebruik van het pompmechanisme erop** dat het niet kantelt.
- **De buisreiniger op perslucht mag nooit op andere mensen, dieren of voorwerpen gericht en bediend worden als ze onder druk staat.**
- **Nooit voorwerpen uit de drukontsnappingsopening afschieten.**
- **Gebruik enkel de meegeleverde accessoires.**
- **Om schade en kwetsuren te vermijden de buisreiniger op perslucht niet demonteren.**
- **De buisreiniger op perslucht is niet bedoeld om door personen (met inbegrip van kinderen) met beperkte fysieke, sensorische of geestelijke vaardigheden of gebruik aan ervaring en/of gebrekkige kennis gebruikt te worden.** Kinderen moeten onder toezicht staan, om te garanderen dat ze niet met de buisreiniger op perslucht spelen.
- **Drainages en afvoerleidingen kunnen giftige, irriterende of geïnfecteerde materialen of chemicaliën bevatten.** Neem altijd de juiste voorzorgmaatregelen, afhankelijk van de omgeving die u wil bewerken.
- **Om het risico op contaminatie of een infectie zo klein mogelijk te houden** mag u niet eten, drinken of roken terwijl u de buisreiniger op perslucht gebruikt.

- **Was uw handen en andere onbedekte lichaamsdelen grondig met warm water na het gebruik van de buisreiniger op perslucht als u vervuilde delen of delen met chemicaliën of bacteriën gereinigd hebt.** Spoel de buisreiniger op perslucht grondig uit na gebruik.

Normaal gebruik

De buisreiniger op perslucht is gemaakt voor privégebruik en voor de volgende gebruiksdoelen in de hobby- en doe-het-zelfafdeling:

- voor de reiniging van verstopte en vuile afvoeren en buizen. Resten zoals haren, vet en dergelijke worden milieuvriendelijk door perslucht en zonder chemische hulpmiddelen verwijderd.

De buisreiniger op perslucht mag alleen in gebruikt worden in overeenstemming met de richtlijnen en veiligheidsvoorschriften in deze gebruiksaanwijzing. Elk gebruik dat dit overstijgt, is verboden. De producent noch de handelaar is aansprakelijk voor schade, verlies of letsels die het resultaat zijn van verkeerd gebruik van de buisreiniger op perslucht.

Voorbeelden van verkeerd gebruik zijn in het bijzonder:

- Een gebruik dat de aangegeven gebruiksdoelen overstijgt.
- Inbreuken op de veiligheids-, montage-, bedienings-, reinigings- en onderhoudsrichtlijnen in deze gebruiksaanwijzing.
- Inbreuken op de geldende gezondheids-, veiligheids- en ongevalpreventievoorschriften die het gebruik van deze buisreiniger op perslucht betreffen.
- Het gebruik van toebehoren of reserveonderdelen die niet geschikt zijn voor deze buisreiniger op perslucht.
- Wijzigingen aan de buisreiniger op perslucht.
- Overmatig gebruik.

De persoon die deze buisreiniger op perslucht gebruikt of onderhoudt moet vertrouwd zijn met deze richtlijnen en zich bewust zijn van de mogelijke gevaren. Deze buisreiniger op perslucht mag enkel door een competente persoon worden gebruikt. Vraag bij twijfel advies aan een expert.

Inbreuken op de veiligheids-, montage- en bedieningsrichtlijnen tijdens het gebruik van deze buisreiniger op perslucht gelden als verkeerd gebruik. Alle geldende gezondheids- en veiligheidsregels moeten worden nageleefd. Alle andere regionale en nationale wetten moeten worden nageleefd. De buisreiniger op perslucht mag niet aangepast worden.

Elke doorgevoerde wijziging verhoogt het risico op een letsel of op materiële schade.

3. Technische informatie

Deelomschrijving

- 1 Drukontsnappingsopening
- 2 Drukcontainer
- 3 Luchtaflaatschroef
- 4 Trekkerhendel
- 5 Handgreep
- 6 Sluitering
- 7 Pompeenheid met pompgreep
- 8 Overlopdichting
- 9 Groot rond rubberen opzetstuk, Ø ca. 20 cm
- 10 Klein rond rubberen opzetstuk, Ø ca. 11,3 cm
- 11 Groot rubberen opzetstuk, Ø ca. 6,3 cm
- 12 Klein rubberen opzetstuk, Ø ca. 5,2 cm

Technische specificaties

Model	WPRRO-2018
Max. werkdruk	3 bar

4. Voor de inbedrijfstelling

Buisreiniger op perslucht en levering controleren

- Neem de buisreiniger op perslucht en het toebehoren uit de verpakking.
- Controleer of de buisreiniger op perslucht of het toebehoren beschadigd zijn.
- Gebruik de buisreiniger op perslucht niet bij schade of als er onderdelen ontbreken. Wend u tot fabrikant via de servicelocatie die op de garantiekaart staat aangegeven.

5. Ingebruikneming / Gebruik

Afvoer	Geschikt opzetstuk
WC/toiletten	9 Groot rond rubberen opzetstuk, Ø ca. 20 cm
Douche	10 Klein rond rubberen opzetstuk, Ø ca. 11,3 cm
Was-spoelbak	11 Groot rubberen opzetstuk, Ø ca. 6,3 cm 12 Klein rubberen opzetstuk Ø ca. 5,2 cm



Om een optimale drukopbouw of een optimale werking te garanderen, zorgt u ervoor dat de buizen en afvoeren die gereinigd moeten worden volledig met water zijn gevuld. Lucht die mogelijk in de buis achterblijft, zal de werking van de druk sterk verminderen.

1. Kies een geschikt rubberen opzetstuk **9** / **10** / **11** / **12** voor de betreffende afvoer en bevestig die vooraan op de drukontsnappingsopening **1**.
2. Sluit de afvoer en andere openingen van dezelfde leiding in de spoelbak / wasbak / douche af en vul hem met water (aanbevolen ca. 5-8 cm).
3. Gebruik de overloopafdichting **8** voor de overlopen.

- Druk voor ronde overlopen op de veerklem, zodat de blokkeerhendel in het verlengde van de veerklem staat. **(afb. A)**
- Duw nu de blokkeerhendel in de overloop, zodat die bij aanraking van de achterwand overeind gaat staan. Ontlast de veerklem en controleer of de overloop volledig gesloten is.

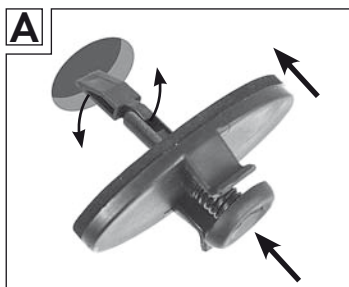

- De randen van de overloopafdichting moeten de overloop zo volledig mogelijk afdekken om te verhinderen dat eventuele resten vuil uit de overloop worden geduwd. **(Afb. C)**

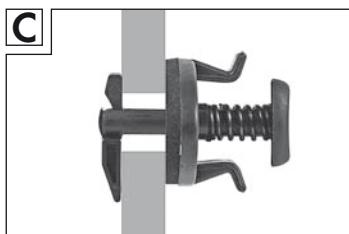

- Duw bij overlopen met een langwerpige vorm de veerklem in en plaats de blokkeerhendel zodat die in een rechte hoek tegenover de veerklem staat (**Afb. B**).
- Schuif de blokkeerhendel in de overloop en draai de veerklem 90°. Ontlast die daarna weer.
- Controleer of de overloop volledig gesloten is.

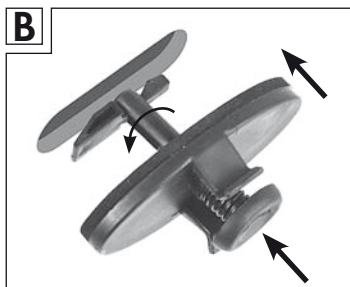

- De randen van de overloopafdichting moeten de overloop zo volledig mogelijk afdekken om te verhinderen dat eventuele resten vuil uit de overloop worden geduwd. (**Afb. C**).

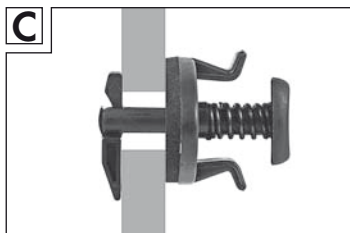

i De overloopafdichting past mogelijk niet exact op alle overlopen. Als de overloopafdichting niet exact sluit, hebt u een doek of iets dergelijks nodig om de overloop stevig af te sluiten.

4. Ondersteun de sifon om beschadigingen te vermijden (**Afb. D**).
5. Bouw nu met enkele pompdrukken druk op.
6. Hou het rubberen opzetstuk tegen de afvoer.
7. Druk op de trekkerhendel **4**. Verhoog de druk in het begin met enkele pompdrukken om beschadigingen te vermijden.
Als de verstopping nog niet loskomt, ga dan eerst na of de koppelingen van uw buizen veilig zijn, daarna kunt u voorzichtig met enkele pompdrukken de druk verhogen tot u de verstopping verwijderd heeft.

i Als u geen bevredigend resultaat bereikt, kunt u de verstopping niet oplossen met een buisreiniger op perslucht. Dat kan veroorzaakt worden door een extreem vaste verstopping van de meest uiteenlopende stoffen of door een plaats die dieper in het buizensysteem ligt.
Neem in die gevallen contact op met een deskundige.

Schroef voor luchtafvoer (Afb. E)



Wanneer u de druk in het apparaat iets wilt verminderen, schroeft u het luchtafvoerven- tiel open. Draai het daarna weer vast. Plaats het apparaat weer op de afvoer en activeer de drukstoot. Controleer het luchtafvoerventiel als er geen druk kan worden opgebouwd. Schroef het stevig vast op het apparaat. Controleer of de afdichting in het luchtafvoerventiel correct gemonteerd is. Schroef het luchtafvoerventiel stevig vast op het apparaat.

6. Onderhoud en reiniging

Onderhoud

Gebruik alleen vervangonderdelen / toebehoren van producenten of gemachtigde professionele werkplaatsen.

Reparaties mogen alleen door experts of een gemachtigde serviceplaats worden uitgevoerd. Experts zijn mensen met de juiste professionele opleiding en ervaring die de eisen bij de constructie en de vormgeving van de buisreiniger op perslucht kennen en op de hoogte zijn van de veiligheidsvoorschriften.

Dichtingsring invetten (Afb. F)



Let er echter op dat de buisreiniger op perslucht hierbij niet onder druk staat. Gebruik geen zuurhoudende olie voor het invetten. Gebruik uitsluitend biologisch afbreekbare smeermiddelen.

- Draai de dichtingsring [6] van de pompeenheid van de handgreep [5] af.
- Neem de pompeenheid [7] uit de handgreep.
- Vet de dichtingsring in met een geschikt smeermiddel.
- Schuif de pompeenheid terug in de handgreep.
- Draai de dichtingsring van de pompeenheid op de handgreep.

Reiniging



Gebruik geen agressieve reinigingsmiddelen, borstels met metalen of nylon haren of scherpe of metalen schoonmaakvoorwerpen als messen, harde spatels en dergelijke. Die kunnen de oppervlakken beschadigen.

Gebruik geen werktuig om te reinigen, want deze buisreiniger op perslucht is grotendeels onderhoudsvrij. Gelieve hiervoor ook de aparte richtlijnen te bekijken.

- Reinig de buisreiniger op perslucht met een vochtige doek.
- Als u "wit stof" als afzettingen vaststelt, dan gaat het om een poeder dat door het fabriek voor de eerste smering wordt gebruikt. Dat is normaal en kan worden verwijderd.

Opslag



Na het beëindigen van de werken (opslag) en om te reinigen (zie hoofdstuk "Reiniging") bedient u de trekker meerdere keren om de overdruk af te bouwen.

- Maak de buisreiniger op perslucht grondig schoon voor hij naar de opslag gaat (zie hoofdstuk „Reiniging“).
- Bewaar de schone buisreiniger op perslucht en het toebehoren indien mogelijk in de originele verpakking op een droge, veilige, koele, tegen direct zonnestraling beschermde plaats buiten bereik van kinderen.

Transport



Let er echter op dat de buisreiniger op perslucht hierbij niet onder druk staat.

- Bescherm de buisreiniger op perslucht tijdens het transport tegen schokken en trillingen en gebruik de originele verpakking.

7. Storingopzoeking

Probleem	Mogelijke oorzaken	Oplossing
De buisreiniger op perslucht werkt niet.	De drukcontainer  is niet goed vastgeschroefd.	Schroef de drukcontainer stevig vast.

8. Recyclage



Buisreinigers op perslucht die niet meer bruikbaar zijn bij een milieu-inzamelpunt afgeven voor recyclage. Niet met het gewone huisafval afvoeren. Meer informatie krijgt u bij de hiervoor verantwoordelijke instantie. Voer de verpakking af in overeenstemming met het materiaaltipe en met de plaatselijke, in uw gebied geldende voorschriften.

9. Service



WALTER Benelux

E-Mail : info@rothenberger.be

Tél.: +32 3 871 99 94; 00800 925 837 88

IAN 298875



WALTER Benelux

E-Mail : info@rothenberger.be

Tél.: +32 3 871 99 94

IAN 298875

Leverancier

Gelieve er rekening mee te houden dat het onderstaand adres geen serviceadres is. Contacteer eerst de hierboven vermelde servicediensten.

Walter Werkzeuge Salzburg GmbH

Gewerbeparkstraße 9

5081 Anif

Oostenrijk

Walter Werkzeuge Salzburg GmbH

Gewerbeparkstraße 9

5081 Anif, Austria

V. 1.0

Stand van de informatie:

2018-08

IAN 298875